



FI

Kuljetusjärjestelmät

Trolley 54

099-008639-EW518

Huomioi järjestelmän lisädokumentit!

04.01.2024

**Register now
and benefit!
Jetzt Registrieren
und Profitieren!**

www.ewm-group.com



Yleisiä huomautuksia

VAROITUS



Lue käyttöohje!

Käyttöohjeen tarkoituksena on opastaa käyttäjää käyttämään laitteita turvallisesti.

- Kaikkien järjestelmäkomponenttien käyttöohje, erityisesti turvaohjeet, on luettava ja niitä on noudatettava!
- Noudata tapaturmantorjuntaa koskevia määräyksiä sekä maakohtaisia määräyksiä!
- Käyttöohjetta on säilytettävä laitteen käyttöpaikalla.
- Turva- ja varoituskilvet laitteessa antavat tietoja mahdollisista vaaroista. Niiden on oltava aina tunnistettavissa ja luettavissa.
- Laite on valmistettu tekniikan tason sekä sääntöjen ja normien mukaisesti ja ainoastaan asiantuntijat saavat käyttää, huoltaa ja korjata sitä.
- Tekniset muutokset, laitetekniikan edelleenkehittyessä, voivat johtaa erilaiseen hitsauskäyttäytymiseen.

Jos sinulla on laitteen asennukseen, käyttöönottoon, käyttöön, käyttötarkoitukseen tai käyttöpaikkaan liittyviä kysymyksiä, ota yhteys laitteen jälleenmyyjään tai asiakaspalveluumme numerolla +49 2680 181-0.

Valtuutettujen jälleenmyyjien luettelo on osoitteessa www.ewm-group.com/en/specialist-dealers.

Vastuumme tämän laitteen käytön osalta rajoittuu nimenomaan laitteen toimintaan. Kaikki muu vastuu on nimenomaisesti poissuljettu. Käyttäjä hyväksyy vastuun poissulkemisen ottaessaan laitteen käyttöön. Valmistaja ei voi valvoa käyttöohjeen noudattamista eikä laitteen asennukseen, käyttöön tai huoltoon liittyviä olosuhteita tai tapoja.

Virheellinen asennus voi johtaa aineellisiin vahinkoihin ja henkilöiden loukkaantumiseen. Näin ollen emme ota minkäänlaista vastuuta tappioista, vahingoista tai kuluista, jotka ovat johtuneet virheellisestä asennuksesta, käytöstä tai huollosta tai jollakin tavalla liittyvät näihin osatekijöihin.

© EWM GmbH

Dr. Günter-Henle-Strasse 8

56271 Mündersbach Germany

Puh.: +49 2680 181-0, Faksi: -244

S-posti: info@ewm-group.com

www.ewm-group.com

Tämän käyttöohjeen tekijänoikeudet jäävät laitteen valmistajalle.

Osittainenkin monistaminen edellyttää valmistajan kirjallista lupaa.

Tämän asiakirjan sisältö on tutkittu, tarkastettu ja työstetty huolellisesti, mutta muutokset, kirjoitusvirheet ja erehdykset ovat silti mahdollisia.

Tietoturva

Käyttäjä vastaa kaikkien tehdasasetuksiin tehtyjen muutosten tietojen varmistuksesta. Vastuu poistetuista henkilökohtaisista asetuksista on käyttäjällä. Valmistaja ei vastaa niistä.

1 Sisällys

1	Sisällys	3
2	Oman turvallisuutesi vuoksi	4
2.1	Huomautuksia näiden käyttöohjeiden käytöstä	4
2.2	Merkkien selitykset	5
2.3	Turvallisuusmääräykset	6
2.4	Kuljetus ja asennus	9
3	Tarkoituksenmukainen käyttö	11
3.1	Käyttökohteet	11
3.2	Laitetta saa käyttää vain seuraavien järjestelmien kanssa	11
3.3	Laitteeseen liittyvät asiakirjat	12
3.3.1	Takuu	12
3.3.2	Huoltoasiakirjat (varaosat)	13
3.3.3	Kokonaisdokumentaation osa	13
4	Laitekuvaus – yleiskuvaus	14
4.1	Kuva edestä / kuva sivulta vasemmalta	14
5	Rakenne ja toiminta	16
5.1	Järjestelmän yleiskuva	16
5.1.1	Asennus asennussarjan kanssa	16
5.1.2	Asennus asennussarjan ja poikki-palkin kanssa	18
5.1.3	Asennus	20
5.2	Kappaleluettelo	20
5.3	Kuljetusvaunun kokoonpano	21
5.4	Loppuasennus	22
5.5	Laittekiinnitys	22
5.6	Suojakaasupullon kiinnitys	22
5.7	Siirtäminen kuljetusjärjestelmällä	23
6	Huolto, ylläpito ja hävittäminen	24
6.1	Huoltotyöt, huoltovälit	24
6.1.1	Päivittäin suoritettavat huoltotoimenpiteet	24
6.1.2	Kuukausittaiset huoltotoimenpiteet	24
6.2	Laitteiden käsittely	24
7	Tekniset tiedot	25
7.1	Trolly 54	25
8	Lisävarusteet	26
8.1	Yleiset lisävarusteet	26
9	Liite	27
9.1	Myyjäshaku	27

2 Oman turvallisuutesi vuoksi

2.1 Huomautuksia näiden käyttöohjeiden käytöstä

VAARA

Työskentely- ja toimintamenettelyt, joita on noudatettava tarkasti uhkaavien vakavien tapaturmien ja kuolemantapausten ennalta ehkäisemiseksi.

- Turvallisuustietojen otsikoissa esiintyy sana "VAARA" sekä yleinen varoitussymboli.
- Vaaraa on korostettu myös sivun reunassa olevalla symbolilla.

VAROITUS

Työskentely- ja toimintamenettelyt, joita on noudatettava tarkasti uhkaavien vakavien tapaturmien ja kuolemantapausten ennalta ehkäisemiseksi.

- Turvallisuustietojen otsikoissa esiintyy sana "VAARA" sekä yleinen varoitussymboli.
- Vaaraa on korostettu myös sivun reunassa olevalla symbolilla.

HUOMIO

Työskentely- ja toimintamenettelyt, joita on noudatettava tarkasti myös mahdollisten lievien tapaturmien ennalta ehkäisemiseksi.

- Turvallisuustietojen otsikossa esiintyy aina avainsana "HUOMAUTUS" sekä yleinen varoitussymboli.
- Riskiä on selvennetty sivun reunassa olevalla symbolilla.



























Teknisiä erityispiirteitä, jotka käyttäjän on huomioitava esinevahinkojen tai laitevaurioiden välttämiseksi.

Erilaisiin käyttötilanteisiin tarkoitettut, vaihe vaiheelta opastavat toimintaohjeet sekä luetteloinnit on merkitty luettelomerkillä, esim.:

- Liitä hitsausvirtajohdon liitin asianmukaiseen vastakappaleeseen ja lukitse liitin.

2.2 Merkkien selitykset

Symboli	Kuvaus	Symboli	Kuvaus
	Huomioi tekniset erityispiirteet		paina ja vapauta (näpäytä/kosketa)
	kytke laite pois päältä		vapauta
	kytke laite päälle		paina ja pidä painettuna
	väärä/pätemätön		kytke
	oikea/pätevä		kierrä
	Sisääntulo		Lukuarvo/asetettavissa
	Navigointi		Vihreä merkkivalo palaa
	Ulostulo		Vihreä merkkivalo vilkkuu
	Ajan näyttö (esimerkki: odota 4 s / paina)		Punainen merkkivalo palaa
	Valikon näyttö keskeytynyt (lisäasetukset mahdollisia)		Punainen merkkivalo vilkkuu
	Työkalu ei tarpeen / älä käytä työkalua		Vihreä merkkivalo palaa
	Työkalun käyttö tarpeen / käytä työkalua		Vihreä merkkivalo vilkkuu

2.3 Turvallisuusmääräykset

VAROITUS



Tapaturmavaara, jos näitä turvallisuusohjeita ei noudateta!

Näiden turvallisuusohjeiden noudattamatta jättäminen voi aiheuttaa kuoleman!

- Lue tämän käyttöohjekirjan turvallisuustiedot huolellisesti!
- Noudata tapaturmantorjuntaa koskevia määräyksiä sekä maakohtaisia määräyksiä!
- Ilmoita työskentelyalueella oleville ihmisille, että heidän on noudatettava määräyksiä!



Sähköiskun aiheuttama tapaturmavaara!

Sähköjännitteet voivat aiheuttaa kosketettaessa hengenvaarallisia sähköiskuja ja palovammoja. Pienjännitteetkin voivat aiheuttaa iskun ja sitä kautta tapaturman.

- Älä koske suoraan jännitettä johtaviin osiin, kuten hitsausvirtaliittimiin, hitsauspuikkoihin, volframipuikkoihin tai hitsauslankoihin!
- Sijoita hitsauspoltin ja/tai puikonpidin aina eristetylle pinnalle!
- Käytä täydellisiä henkilönsuojaimia (käytöstä riippuen)!
- Laitteen saa avata ainoastaan asiantunteva ammattihenkilöstö!
- Laitetta ei saa käyttää putkien sulattamiseen!



Vaara useamman virtalähteen yhteiskytkennästä!

Jos useampia virtalähteitä halutaan kytkeä yhteen rinnakkain tai sarjaan, tämän saa suorittaa ainoastaan alan ammattilainen normin IEC 60974-9 "Pystytys ja käyttö" sekä tapaturmanehkäisymääräysten BGV D1 (ennen VBG 15) tai maakohtaisten määräysten mukaisesti!

Laitteet voidaan hyväksyä kaarihitsaukseen käytettäväksi vain tarkastuksen jälkeen, jotta varmistetaan, että sallittua tyhjäkäyntijännitettä ei ylitetä.

- Laitteen kytkennän saa suorittaa ainoastaan alan ammattihenkilö!
- Yksittäisten virtalähteiden käytöstäpoiston aikana on irrotettava kaikki verkko- ja hitsausvirtajohdot luotettavasti koko hitsausjärjestelmästä. (Vastajännitteiden vaara!)
- Napaisuudenvaihtokytkennällä varustettuja hitsauslaitteita (PWS-sarja) tai vaihtovirtahitsaukseen tarkoitettuja laitteita (AC) ei saa kytkeä yhteen, koska yksinkertainen käyttövirhe saattaa aiheuttaa hitsausjännitteiden luvattoman summauksen.



Loukkaantumisvaara säteilyn tai lämmön vaikutuksesta!

Valokaaren säteily aiheuttaa iho- ja silmävaurioita.

Kosketus kuumiin työkappaleisiin tai kipinät aiheuttavat palovammoja.

- Käytä hitsaussuojusta tai hitsauskypärää riittävällä suojatasolla (käyttöalueesta riippuvainen)!
- Käytä kuivaa suojavaatetusta (esim. hitsaussuojusta, käsineitä jne.) maassasi ^{ISEP}vallitsevien asetusten ja määräysten mukaisesti!
- Suojaa työhön osallistumattomat henkilöt kaaren säteilyltä ja häikäisyltä hitsaus- ja suoja-verhon avulla!

⚠ VAROITUS**Soveltumattomasta vaatetuksesta aiheutuva loukkaantumisvaara!**

Säteily, kuumuus ja sähköjännite ovat väistämättömiä vaaranlähteitä valokaarihitsauksessa. Käyttäjää on varustettava täydellisellä henkilökohtaisella suojavarustuksella. Suojavarustuksen on suojeltava seuraavilta riskeiltä:

- Hengityssuojain terveydelle vaarallisia aineita ja seoksia vastaan (savukaasut ja höyryt) tai ryhdy soveltuviin toimenpiteisiin (poistoimu jne.).
- Hitsausmaski ja asianmukainen suojalaite ionisoivaa säteilyä (IR- ja UV-säteily) ja kuumuutta vastaan.
- Kuivat hitsausvaatteet (kengät, käsineet ja kehosuojaus) lämmintä ympäristöä vastaan, vastaavin vaikutuksin kuin ilman lämpötilan ollessa 100 °C tai enemmän tai sähköiskun sattuessa, sekä jännitteen alaisten osien parissa työskentelyä varten.
- Kuulosuojaus haitallista melua vastaan.

**Räjähdyksivaara!**

Suljetuissa astioissa näennäisen vaarattomatkin aineet voivat kehittää suuren paineen kuumentuessaan.

- Siirrä helposti syttyviä ja räjähdysvaarallisia nesteitä sisältävät astiat pois työskentelyalueelta!
- Älä koskaan kuumenna räjähdysherkkää nestettä, pölyä tai kaasua hitsaamalla tai leikkaamalla!

**Tulipalon vaara!**

Liekki voi syttyä hitsausprosessin aikaisen korkean lämpötilan, hajakipinöiden, hehkuvan kuumien osien ja kuumen kuonan takia.

- Tarkista palovaaratilanne työskentelyalueella!
- Älä kuljeta mukana helposti syttyviä esineitä, kuten tulitikkuja tai sytyttimiä.
- Pidä asianmukaista sammutuskalustoa käden ulottuvilla työskentelyalueella!
- Poista huolellisesti kaikki helposti syttyvien aineiden jäänteet työskentelytilasta ennen hitsauksen aloittamista.
- Jatka työskentelyä hitsatuilla työkappaleilla vasta kun ne ovat jäähtyneet. Älä saata niitä kosketuksiin helposti syttyvien materiaalien kanssa!

⚠️ HUOMIO



Savut ja kaasut!

Savut ja kaasut voivat aiheuttaa hengitysvaikeuksia ja myrkytyksiä! Lisäksi liuotinhöyryt (klooratut hiilivedyt) voivat muuttua myrkylliseksi fosgeeniksi valokaaren ultraviolettisäteilyn vaikutuksesta!

- Varmista raittiin ilman riittävyys!
- Pidä liuotinhöyryt kaukana valokaaren säteenalueelta!
- Käytä tarvittaessa sopivaa hengityslaitetta!
- Jotta fosgeenia ei pääse muodostumaan, työkappaleiden kloorattujen liuottimien jäämät on ensin neutraloitava soveltuvien toimenpitein.



Äänialtistus!

Yli 70 dBa ylittävä melu voi aiheuttaa pysyviä kuulovaurioita!

- Käytä sopivaa kuulonsuojausta!
- Työskentelyalueella oleskelevien ihmisten on käytettävä sopivaa kuulonsuojainta!



Standardin IEC 60974-10 mukaisesti hitsauslaitteet on jaettu sähkömagneettisen yhteensopivuuden kahteen luokkaan (EMC-luokitus löytyy Teknisistä tiedoista) > katso luku 7:



Luokan A laitteita ei ole tarkoitettu käytettäväksi asuinalueilla, joissa sähköenergia saadaan julkisesta pienjännite-syöttöverkosta. Luokan A laitteiden sähkömagneettisen yhteensopivuuden varmistamisessa voi näillä alueilla esiintyä vaikeuksia, sekä johtoihin liittyvien että säteilyhäiriöiden vuoksi.



Luokan B laitteet täyttävät EMC-vaatimukset niin teollisella kuin asuinalueellakin, mukaan lukien asuinalueet, joissa on liitäntä julkiseen pienjännite-syöttöverkkoon.

Pystytys ja käyttö

Kaarihitsausmenetelmää käytettäessä saattaa joissakin tapauksissa esiintyä sähkömagneettisia häiriöitä, vaikka jokainen hitsauslaite noudattaa normin mukaisia päästörajaroja. Hitsauksesta johtuvista häiriöistä vastaa käyttäjä.

Mahdollisten ympäristössä esiintyvien sähkömagneettisten ongelmien arviointia varten on käyttäjän huomioitava seuraavat seikat: (katso myös EN 60974-10 liite A)

- Verkko-, ohjaus-, signaali- ja puhelinlinjat
- Radiot ja televisiot
- Tietokoneet ja muut ohjauslaitteet
- Turvalaitteet
- viereisten henkilöiden terveys, erityisesti, jos nämä käyttävät sydämentahdistajaa tai kuulolaitetta
- Kalibrointi- ja mittauslaitteet
- muiden ympäristössä olevien laitteiden häiriönsietokyky
- hitsaustöiden suorittamisen ajankohta

Suosituksia häiriöpäästöjen vähentämiseksi

- Verkkoliitäntä, esim. ylimääräinen verkkosuodatin tai suojaus metalliputkella
- Valokaarihitsauslaitteen huolto
- Hitsausjohtojen tulisi olla mahdollisimman lyhyitä ja tiiviisti yhdessä sekä kulkea lattialla
- Potentiaalintasaus
- Työkappaleen maadoitus. Niissä tapauksissa, joissa työkappaleen suora maadoittaminen ei ole mahdollista, tulisi yhteys suorittaa soveltuvilla kondensaattoreilla.
- Muiden ympäristössä olevien laitteiden tai koko hitsauslaitteen suojaus



Sähkömagneettiset kentät!

Virtalähde voi kehittää sähköisiä tai sähkömagneettisia kenttiä, jotka voivat vaikuttaa elektronisten laitteiden, kuten tietokoneiden ja CNC-koneiden, puhelinlinjojen, sähköjohtojen, signaalijohtimien, sydämentahdistimien ja defibrillaattoreiden toimintaan.



- Noudata huoltomääräyksiä > katso luku 6. 1!
- Vedä hitsausjohtimet keloilta kokonaan!
- Suojaa säteilyalttiit laitteet ja varusteet asianmukaisesti!
- Sydämentahdistimien toiminta voi häiriintyä (kysy lääkäriltä neuvoa tarvittaessa).

⚠ HUOMIO**Käyttäjyrytyksen velvollisuudet!****Laitteen käytössä on noudatettava kulloisia kansallisia määräyksiä ja lakeja!**

- Kehysdirektiivin 89/391/ETY mukainen kansallinen sovellus suorittamalla toimenpiteet työntekijän turvallisuuden ja terveyssuojan parantamiseksi työssä sekä siihen kuuluvat yksittäiset direktiivit.
- Erityisesti direktiivi 89/655/ETY työntekijöiden työssään käyttämille työvälineille asetettavista turvallisuutta ja terveyttä koskevista vähimmäisvaatimuksista.
- Kunkin maan määräykset työturvallisuudesta ja tapaturmien ehkäisystä.
- Laitteen pystytys ja käyttö standardin IEC 60974 mukaisesti.-9.
- Käyttäjän opastaminen turvallisuustietoiseen työskentelyyn säännöllisin väliajoin.
- Laitteen säännöllinen tarkastus standardin IEC 60974 mukaisesti-4.

**Valmistajan takuu ei ole voimassa, jos laitteessa käytetään muita kuin alkuperäisosa!**

- **Käytä vain sellaisia järjestelmän osia ja lisälaitteita (virtalähteitä, hitsauspolttimia, elektrodinpitimiä, kaukosäätimiä, varaosia ja kulutusosia yms.), jotka kuuluvat kyseiseen tuoteperheeseen!**
- **Liitä ja lukitse lisälaitte liittimeensä laitteen ollessa poissa päältä.**

Julkiseen syöttöverkkoon liittämiseksi esitetyt vaatimukset

Suurteholaitteet voivat vaikuttaa verkon laatuun syöttöverkosta ottamalla sähköllä. Joillekin laitetyppeille voi siksi olla olemassa liitännärajoituksia tai vaatimuksia suurimmalle mahdolliselle johtoimpedanssille tai tarvittavalle minimaaliselle syöttökapasiteetille yleisen verkon rajapinnassa (yhteinen kytkentäkohta PCC), jolloin myös tässä viitataan laitteiden teknisiin tietoihin. Tässä tapauksessa on käyttäjyrytyksen tai käyttäjän vastuulla, tarvittaessa syöttöverkon palveluntarjoajan kanssa neuvottelun jälkeen, varmistaa, että laite voidaan liittää.

2.4 Kuljetus ja asennus

⚠ VAROITUS**Suojakaasupullojen virheellisen käsittelyn aiheuttama loukkaantumisvaara!****Suojakaasupullojen virheellinen käsittely ja riittämätön kiinnitys voi johtaa vakaviin vammoihin!**

- Noudata kaasunvalmistajan ohjeita ja mahdollisia paineilman käyttöä koskevia asetuksia ja määräyksiä!
- Suojakaasupulloa ei saa kiinnittää venttiin kohdalta!
- Älä kuumenna suojakaasupulloa!

HUOMIO



Syöttöjohtojen aiheuttama onnettomuusvaara!

Kuljetuksen aikana virtajohtot, joita ei ole irrotettu (verkkojohtot, ohjausjohtimet jne.) voivat aiheuttaa vaaratilanteita, esimerkiksi kytketyn laitteen kaatumisen ja henkilövahinkoja!

- Irrota syöttöjohtot ennen kuljetusta!



Kaatumisvaara!

Kone voi aiheuttaa vaaraa kaatuessaan ja vahingoittaa henkilöitä. Se voi myös vahingoittaa liikkeessään ja asennuksen aikana. Kaatumisenkestävyys on taattu 10°:n saakka (standardin IEC 60974-1 mukaisesti).

- Aseta kone tasaiselle, vakaalle alustalle ja kuljeta sitä myös ainoastaan sellaisella.
- Kiinnitä lisäosat sopivin välinein.



Virheellisesti vedettyjen johtojen aiheuttama tapaturmavaara!

Virheellisesti vedetyt johdot (verkko-, ohjaus, hitsausjohdot tai välikaapelipaketit) voivat aiheuttaa kompastumisen.

- Vedä syöttöjohtot tasaisesti maata pitkin (vältä silmukoiden muodostumista).
- Vältä vetämistä kulku- tai kuljetusreiteille.



Kuumentuneen jäähdytysaineen ja sen liitännöiden aiheuttama loukkaantumisvaara!

Käytetty jäähdytysaine ja sen liitäntä- tai liitoskohdat voivat kuumentua huomattavasti käytössä (vesijäähdytteinen malli). Jäähdytysainekiertoa avattaessa voi ulos vuotava jäähdytysneste aiheuttaa palovammoja.

- Avaa jäähdytysainekierto ainoastaan hitsausvirtalähteen/jäähdytyslaitteen ollessa sammutettuna!
- Käytä asianmukaista suojarustusta (suojakäsineitä)!
- Sulje letkujohdojen avatut liitännät soveltuvilla tulpilla.



Yksiköt on tarkoitettu käytettäväksi pystyasennossa!

Käyttäminen kielletyssä asennossa voi aiheuttaa laitteiston vahingoittumisen.

- ***Kuljeta ja käytä laitetta ainoastaan pystyasennossa!***



Lisälaitteet ja virtalähde voivat vaurioitua väärän kytkennän seurauksena!

- ***Liitä ja lukitse lisälaitteita vain asianmukaista liitintä käyttäen laitteen ollessa sammutettuna.***
- ***Tarkemmat ohjeet saa kunkin lisälaitteen käyttöohjeesta.***
- ***Lisälaitteet tunnistetaan automaattisesti, kun virtalähde on käynnistetty.***



Pölynsuojahatut suojaavat liitäntäpistokkeita ja konetta lialta ja vahingoittumiselta.

- ***Pölynsuojahattu on asennettava liitäntään, jos sitä ei käytetä lisälaitetta varten.***
- ***Viallinen tai hävinnyt hattu on korvattava uudella!***

3 Tarkoituksenmukainen käyttö

⚠ VAROITUS



Väärästä käytöstä aiheutuvat vaaratekijät!

Laitteisto on valmistettu tekniikan tason mukaisesti sekä sääntöjen / normien mukaisesti teollisuus- ja ammattikäyttöön. Se on tarkoitettu ainoastaan tyyppikilvessä ilmoitettua hitsausmenetelmää varten. Muussa kuin määräysten mukaisessa käytössä voidaan laitteen odottaa aiheuttavan vaaroja henkilöille, eläimille ja omaisuudelle. Laitteistoa saa käyttää ainoastaan asianmukaisen käyttötavan mukaisesti.

- Laitetta saa käyttää ainoastaan määräystenmukaisesti ja opastetun, ammattitaitoisen henkilöstön toimesta!
- Laitetta ei saa muuttaa tai mukauttaa epäasianmukaisesti!

3.1 Käyttökohteet

Kaarihitsauslaitteiden ja menetelmästä riippuvien komponenttien, kuten esim. pistoolinjähdytysmoduulin tai suojakaasupullon kuljetusta varten.

3.2 Laitetta saa käyttää vain seuraavien järjestelmien kanssa

Seuraavia järjestelmäkomponentteja voidaan yhdistellä keskenään:

Taurus D / Phoenix XQ D - Kaasujähdytteinen

Virtalähde	Taurus XQ 355 - 505 D (TG.04) Phoenix XQ 355 - 505 D (TG.04) Taurus 355 - 505 (TG.04)
------------	---------------------------------------------------------------------------------------------

Asennussarja kuljetusvaunuun kiinnittämistä varten (ehdottoman välttämätön!)	ON TG.03/04 MS TR.20/21
------------------------------------------------------------------------------	-------------------------

Langansyöttölaite	Drive (D.xx)
-------------------	--------------

Taurus TKM / Phoenix TKM - Kaasujähdytteinen

Virtalähde	Taurus 355 TKM (TG.04) Phoenix 355 TKM (TG.04)
------------	---------------------------------------------------

Asennussarja kuljetusvaunuun kiinnittämistä varten (ehdottoman välttämätön!)	ON TG.03/04 MS TR.20/21
------------------------------------------------------------------------------	-------------------------

Vaihtoehto	ON TA TR.21
------------	-------------

Taurus TKM / Phoenix TKM - Vesijähdytteinen

Virtalähde	Taurus 355 TKM (TG.04) Phoenix 355 TKM (TG.04)
------------	---------------------------------------------------

Jäähdytyslaite	cool 50-2 U40 (K.02)
----------------	----------------------

Asennussarja kuljetusvaunuun kiinnittämistä varten (ehdottoman välttämätön!)	ON TG.03/04 MS TR.20/21
------------------------------------------------------------------------------	-------------------------

Taurus 400 Basic

Virtalähde	Taurus 400 Basic (TG.01)
------------	--------------------------

Asennussarja kuljetusvaunuun kiinnittämistä varten (ehdottoman välttämätön!)	ON TG.03/04 MS TR.20/21
------------------------------------------------------------------------------	-------------------------

Vaihtoehto	ON TA TR.21
------------	-------------

Langansyöttölaite	Taurus drive 4L Basic (D.11)
-------------------	------------------------------

Picomig 180, 220 TKG

Virtalähde	Picomig 180, 220 TKG (T.05)
------------	-----------------------------

Asennussarja kuljetusvaunuun kiinnittämistä varten (ehdottoman välttämätön!)	ON TA TR.21
------------------------------------------------------------------------------	-------------

Picomig 185, 225 - Kaasujäähdytteinen

Virtalähde	Picomig 185, 225, 305, 355 TKG (TG.03)
Asennussarja kuljetusvaunuun kiinnittämistä varten (ehdottoman välttämätön!)	ON TG.03/04 MS TR.20/21
Vaihtoehto	ON TA TR.21
Työkalulaatikko	ON Case

Picomig 305, 355 - Kaasujäähdytteinen

Virtalähde	Picomig 185, 225, 305, 355 TKG (TG.03)
Asennussarja kuljetusvaunuun kiinnittämistä varten (ehdottoman välttämätön!)	ON TG.03/04 MS TR.20/21
Vaihtoehto	ON TA TR.21
Työkalulaatikko	ON Case

Pico 350

Virtalähde	Pico 350 (TG.01)
Asennussarja kuljetusvaunuun kiinnittämistä varten (ehdottoman välttämätön!)	ON TG.03/04 MS TR.20/21
Vaihtoehto	ON TA TR.21
Langansyöttölaite	Pico drive 4L (D.11)

Degauss 600

Virtalähde	Degauss 600 (TG.01)
Asennussarja kuljetusvaunuun kiinnittämistä varten (ehdottoman välttämätön!)	ON TG.03/04 MS TR.20/21
Vaihtoehto	ON TA TR.21

Tetrix XQ 230, 300

Virtalähde	Tetrix XQ 230, 300 (TG.11)
Jäähdytyslaite	cool XQ 40, cool XQ 41-1 (K.06)
Asennussarja kuljetusvaunuun kiinnittämistä varten (ehdottoman välttämätön!)	ON TG.11 MS TR.20/21
Vaihtoehto	ON TA TR.21

Tetrix 300

Virtalähde	Tetrix 300 (TG.02)
Jäähdytyslaite	cool 41 U31 (K.01)
Asennussarja kuljetusvaunuun kiinnittämistä varten (ehdottoman välttämätön!)	ON TG.02 MS TR.20/21
Vaihtoehto	ON TA TR.21

3.3 Laitteeseen liittyvät asiakirjat

3.3.1 Takuu

Tietoja takuusta, huollosta ja tarkastuksesta löytyy verkkosivustolta www.ewm-group.com.

3.3.2 Huoltoasiakirjat (varaosat)

⚠ VAROITUS



Älä tee laitteelle luvattomia korjauksia tai muutoksia!

Vain pätevät henkilöt (valtuutettu huoltohenkilöstö) saavat korjata laitteen tai muuttaa sitä, jotta loukkaantumiset ja laitevauriot vältetään.

Takuu raukeaa, jos tehdään luvattomia toimenpiteitä!

- Valtuuta korjaustöihin ainoastaan päteviä henkilöitä (koulutettu huoltohenkilöstö)!

Varaosa voi tilata jälleenmyyjältä, jolta laite on ostettu.

3.3.3 Kokonaisdokumentaation osa

Tämä dokumentti on osa kokonaisdokumentaatiota ja se on voimassa vain yhdessä kaikkien osadokumenttien kanssa! Kaikkien järjestelmäkomponenttien käyttöohje, erityisesti turvaohjeet, on luettava ja niitä on noudatettava!

Kuvassa näytetään yleinen esimerkki hitsausjärjestelmästä.

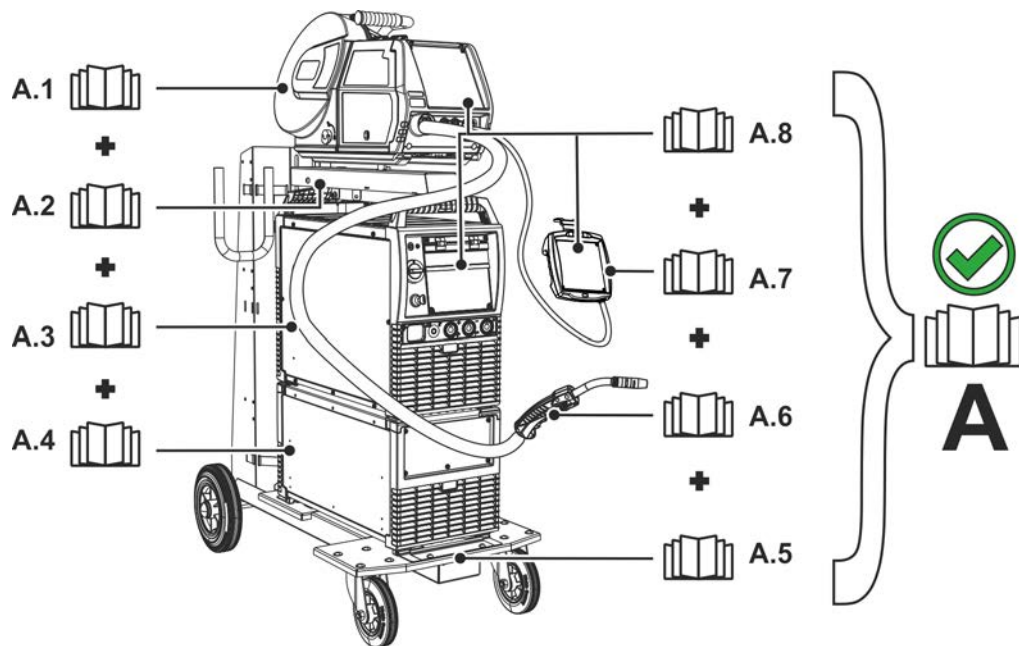

Kuva 3-1

Pos.	Dokumentointi
A.1	Langansyöttölaite
A.2	Muutostyöohjeet vaihtoehdot
A.3	Virtalähde
A.4	Jäähdytyslaite, jännitemuuntaja, työkalulaatikko jne.
A.5	Kuljetusvaunu
A.6	Hitsauspoltin
A.7	Kaukosäädin
A.8	Ohjaus
A	Kokonaisdokumentaatio

4 Laitekuvaus – yleiskuvaus

4.1 Kuva edestä / kuva sivulta vasemmalta

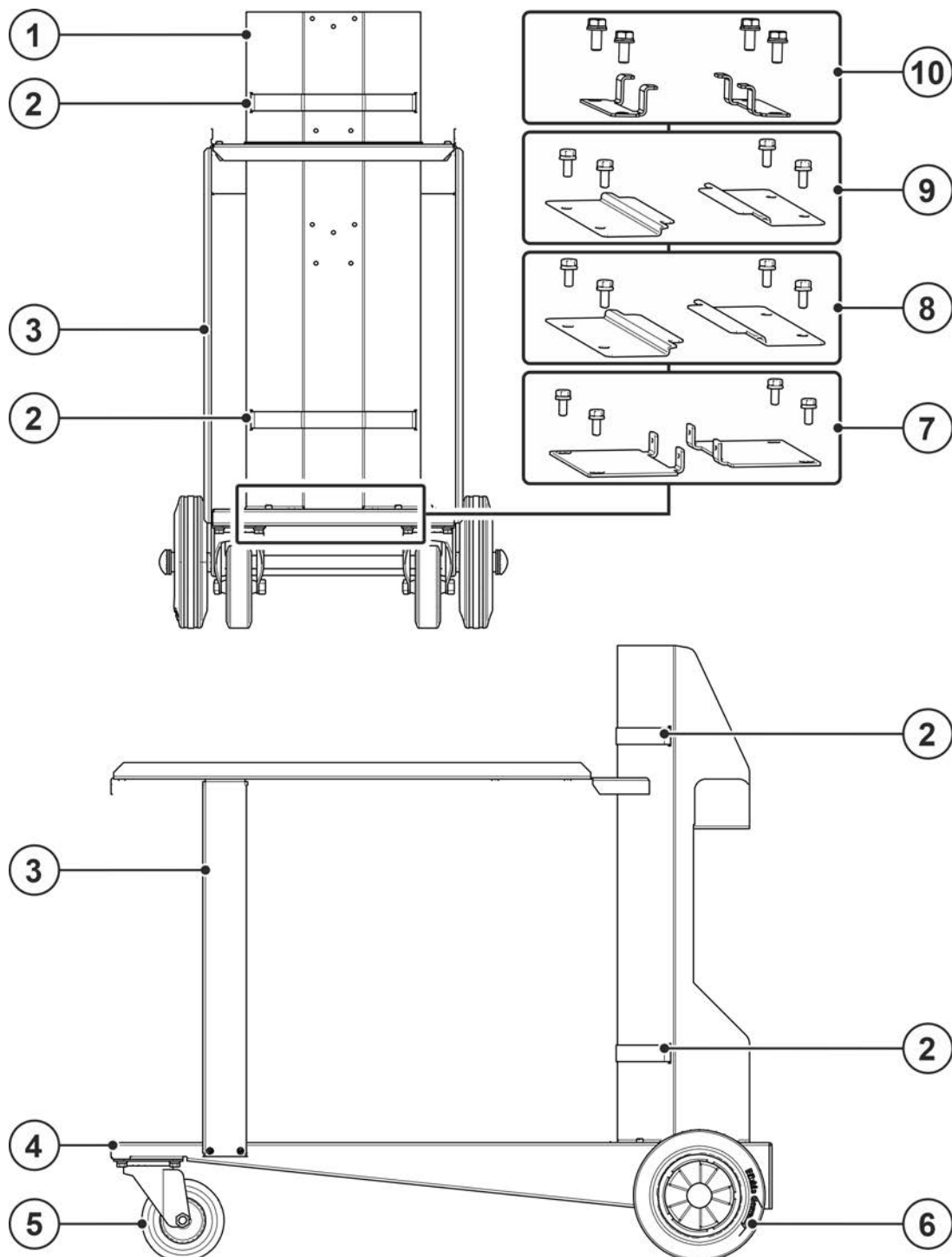

Kuva 4-1

Mer kki	Symboli	Kuvaus
1		Suojakaasupulloteline > katso luku 5.6
2		Suojakaasupullon kiinnike Kirstyshihna suojakaasupullon kiinnittämistä varten.
3		ON TA TR.21 > katso luku 8 Poikkipalkki hitsauskoneen tai langansyöttölaitteen kiinnittämiseen
4		Laitekannatin Hitsauslaitteen kiinnitys.
5		Kuljetuspyörät, kääntyvät
6		Kuljetuspyörät, ei kääntyvät
7		ON TG.11 MS TR.20/21 > katso luku 8 Asennussarja kuljetusvaunuun kiinnittämistä varten
8		ON TG.03/04 MS TR.20/21 > katso luku 8 Asennussarja kuljetusvaunuun kiinnittämistä varten
9		ON TG.02 MS TR.20/21 > katso luku 8 Asennussarja kuljetusvaunuun kiinnittämistä varten
10		ON TG.01 MS TR.20/21 > katso luku 8 Asennussarja kuljetusvaunuun kiinnittämistä varten

5 Rakenne ja toiminta

5.1 Järjestelmän yleiskuva

5.1.1 Asennus asennussarjan kanssa

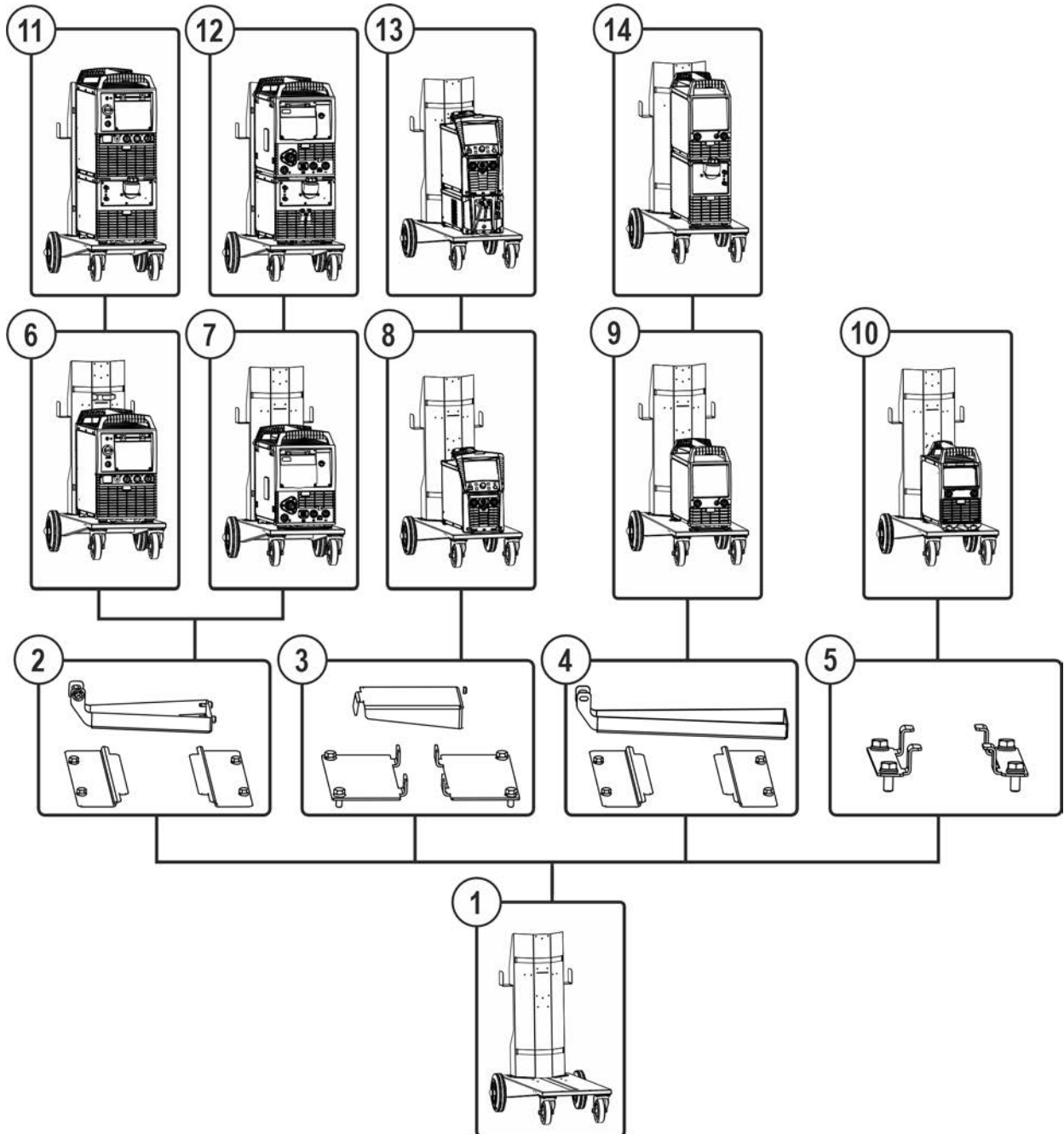

Kuva 5-1

Nro	Symboli	Kuvaus
1		Kuljetusvaunu
2		ON TG.03/04 MS TR.20/21 > katso luku 8 Asennussarja kuljetusvaunuun kiinnittämistä varten
3		ON TG.11 MS TR.20/21 > katso luku 8 Asennussarja kuljetusvaunuun kiinnittämistä varten
4		ON TG.02 MS TR.20/21 > katso luku 8 Asennussarja kuljetusvaunuun kiinnittämistä varten
5		ON TG.01 MS TR.20/21 > katso luku 8 Asennussarja kuljetusvaunuun kiinnittämistä varten
6		Kuljetusvaunu + TG.04
7		Kuljetusvaunu + TG.03
8		Kuljetusvaunu + TG.11
9		Kuljetusvaunu + TG.02
10		Kuljetusvaunu + TG.01
11		Kuljetusvaunu + TG.04 + K.02
12		Kuljetusvaunu + TG.03 + K.02
13		Kuljetusvaunu + TG.11 + K.06
14		Kuljetusvaunu + TG.02 + K.01

5.1.2 Asennus asennussarjan ja poikkipalkin kanssa

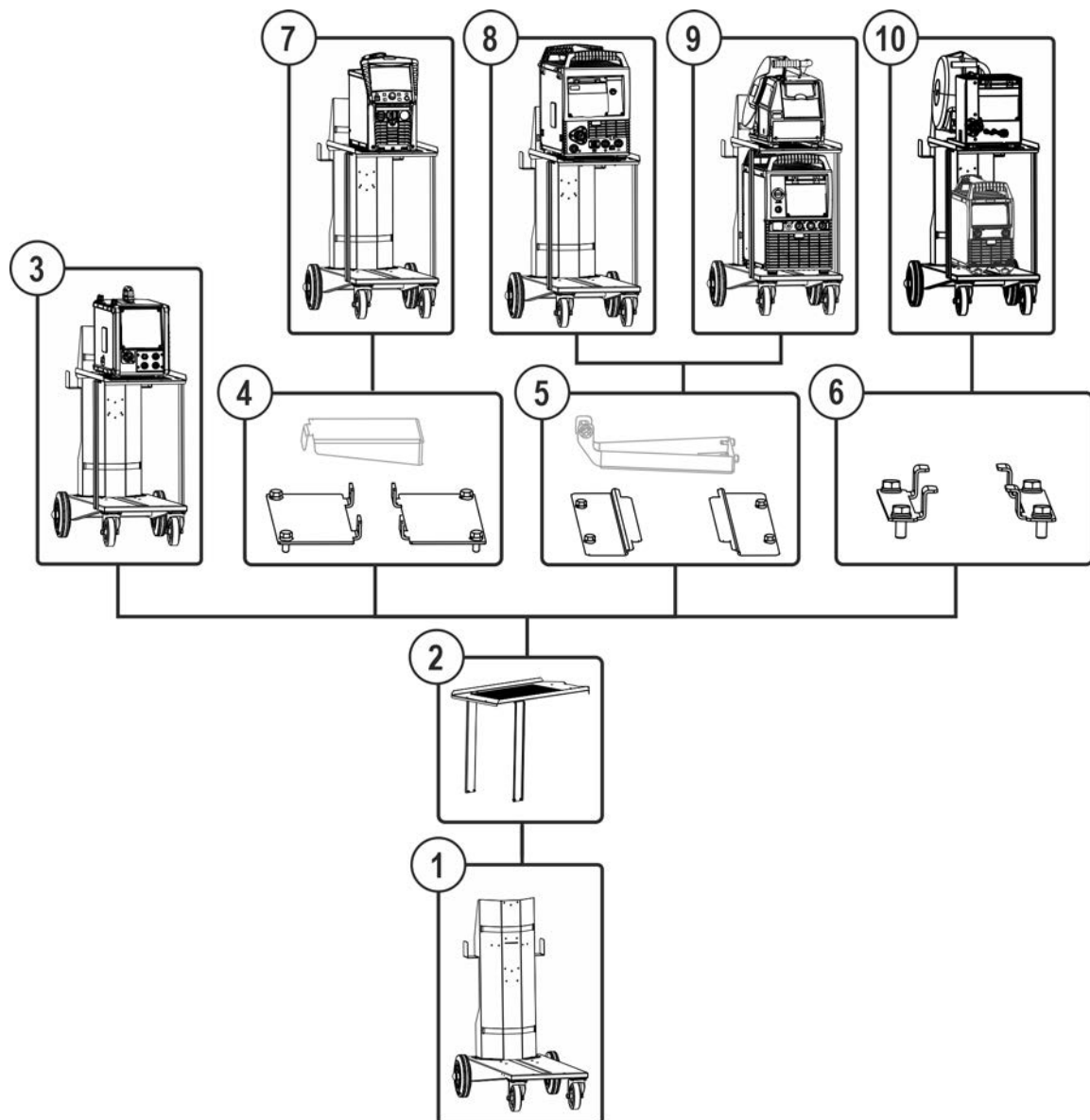

Kuva 5-2

Nro	Symboli	Kuvaus
1		Kuljetusvaunu
2		ON TA TR.21 > katso luku 8 Poikkipalkki hitsauskoneen tai langansyöttölaitteen kiinnittämiseen
3		Kuljetusvaunu + T.05
4		ON TG.11 MS TR.20/21 > katso luku 8 Asennussarja kuljetusvaunuun kiinnittämistä varten
5		ON TG.03/04 MS TR.20/21 > katso luku 8 Asennussarja kuljetusvaunuun kiinnittämistä varten
6		ON TG.01 MS TR.20/21 > katso luku 8 Asennussarja kuljetusvaunuun kiinnittämistä varten
7		Kuljetusvaunu + TG.11
8		Kuljetusvaunu + TG.03
9		Kuljetusvaunu + TG.04 + D.01
10		Kuljetusvaunu + TG.01 + D.11

5.1.3 Asennus

5.2 Kappaleluettelo

Tarkasta jälkiasennussarjan täydellisyys ennen muutostöitä (katso kappaleluettelo).

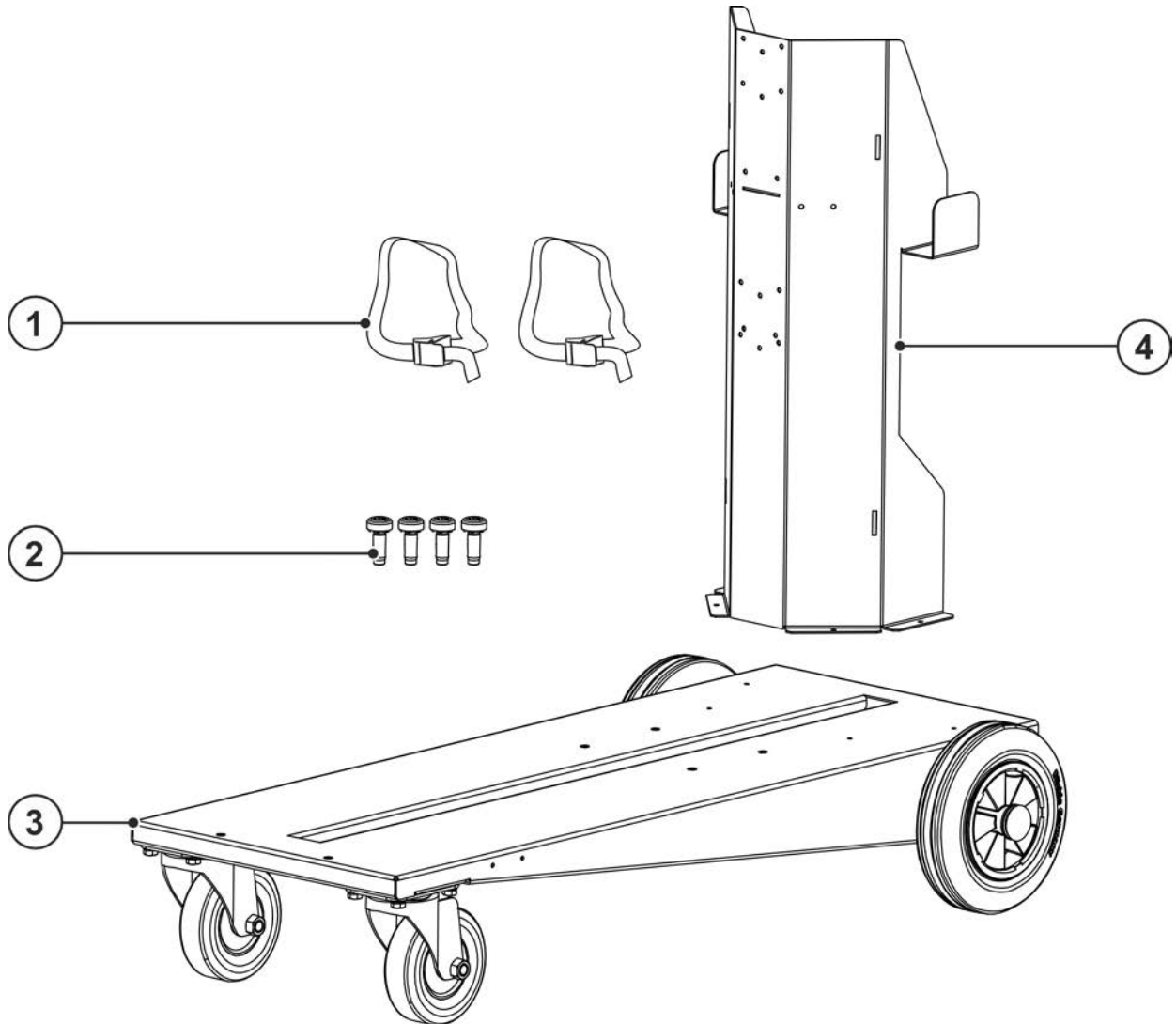

Kuva 5-3

Merkki	Määrä	Kuvaus	Tuotenumero
1	2	Kiinnityshihna ja kiristyslukko	094-011806-00000
2	4	Kierteellinen pinni M5 x 14	094-023235-00001
3	1	Laitekannatin	
4	1	Suojakaasupulloteline	

5.3 Kuljetusvaunun kokoonpano

⚠ VAROITUS



Virheellinen käsittely!

Tuotteen virheellinen käsittely voi heikentää tasapainoa ja aiheuttaa vakavia henkilövahinkoja!

- Käytä vain mukana toimitettuja osia ja kiinnikkeitä!
- Älä kuormita ennen liitososien tarkastusta!

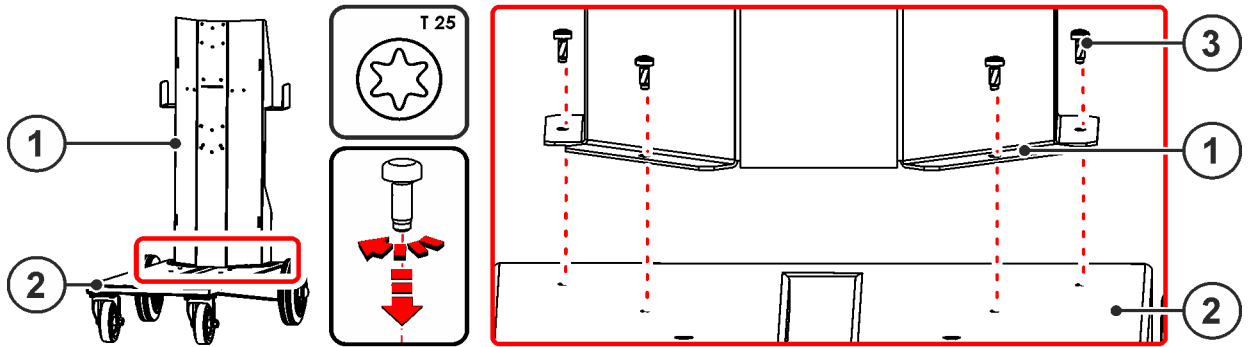

Kuva 5-4

Merkki	Määrä	Kuvaus	Tuotenumero
1	1	Suojakaasupulloteline	
2	1	Laitekannatin	
3	4	Kierteellinen pinni M5 x 14	094-023235-00001

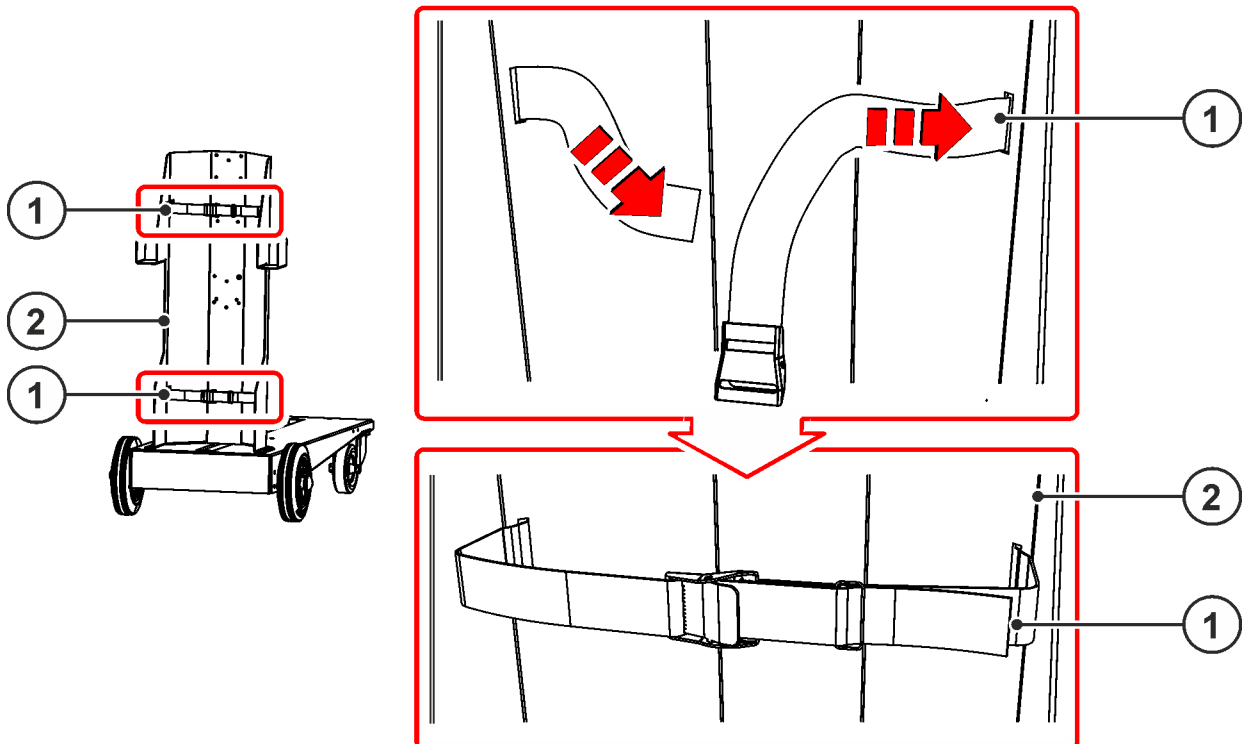

Kuva 5-5

Merkki	Määrä	Kuvaus	Tuotenumero
1	2	Kiinnityshihna ja kiristyslukko	094-011806-00000
2	1	Suojakaasupulloteline	

5.4 Loppuasennus

VAROITUS



**Suorittamattoman lopputarkastuksen aiheuttamat vaarat!
Väärin kiinnitetyt ja irtoavat osat voivat aiheuttaa vaaroja.**

- Tarkasta kaikkien mekaanisten liitosten oikea asennus!
- Suorita lopputarkastus!
- Suorita toimintatesti!

5.5 Laitekiinnitys

HUOMIO



Väärin kiinnitetyt laitteet!

Kuljetusjärjestelmään väärin kiinnitetyt laitteet, laiteyhdistelmät ja varusteet voivat kaatua kuljetuksessa ja aiheuttaa henkilövahinkoja!

- Käytä järjestelmiä ainoastaan ilmoitettujen laitteiden kuljetukseen > *katso luku 3.2!*
- Kiinnitä laitteet aina keskelle tai laitekannattimen määrättyihin kiinnityskohtiin!
- Käytä laitteiden kiinnittämiseen ehdottomasti ja ainoastaan tuotteen mukana toimitettuja tai valmistajan määrittämiä alkuperäisiä varaosia > *katso luku 8!*
- Tarkasta kiinnityskohdat ennen jokaista kuljetusta ja säännöllisin väliajoin!

Tämä kuljetusjärjestelmä on suunniteltu modulaarisia laitejärjestelmiä varten. Lisävarusteita käyttämällä kuljetusvaunuun voidaan asentaa enintään kaksi järjestelmäkomponenttia (esim.: virtalähde ja kiertoilmajäähdytysmoduuli tai rakenteeltaan samanlainen moduuli) (katso vastaava muutostyöohje).

5.6 Suojakaasupullon kiinnitys

VAROITUS



Suojakaasupullojen virheellisen käsittelyn aiheuttama loukkaantumisvaara!

Suojakaasupullojen virheellinen tai riittämätön kiinnitys voi johtaa vakaviin vammoihin!

- Huomioi suojakaasupullojen maksimikoko > *katso luku 7!*
- Noudata kaasunvalmistajan ohjeita ja painekaasuasetusta!
- Pullojen kiinnitys on tehtävä vähintään kahdella kiristyshihnalla!
- Varmistuselementtien on oltava tiiviisti kiinni pullon ympärillä.
- Kiinnitys ei saa tapahtua venttiilin kohdalta!
- Vältä suojakaasupullon kuumentumista!

- Avaa kiristyshihnojen kiinnittimet.
- Aseta suojakaasupullo suojakaasupullon kiinnityskohtaan.
- Kiinnitä suojakaasupullo kiristyshihnoilla (varmista, että kiristyshihnat kiristetään tiukalle!).

5.7 Siirtäminen kuljetusjärjestelmällä

⚠ VAROITUS



Ei nosturikelpoisten laitteiden virheellisen kuljetuksen aiheuttama onnettomuusvaara! Laitteen nostaminen nosturilla ja sen ripustaminen ei ole sallittua! Laitte voi pudota ja vahingoittaa henkilöitä! Kahvat, hihnat tai pidikkeet soveltuvat ainoastaan käsin tapahtuvaan kuljetukseen!

- Laitte ei ole nosturikelpoinen eikä se sovellu ripustettavaksi!

⚠ HUOMIO



Väärin kiinnitettyjen laitteiden aiheuttama tapaturmavaara! Laitteen kiinnitys kuljetusvaunuun on sovitettava laitesarjan mukaan. Jos kuljetusvaunua ei ole sovitettu, kuljetettava laite voi kaatua ja aiheuttaa henkilövahinkoja!

- Tarkasta kaikkien kiinnityskohtien tiukkuus muutostöiden jälkeen ja ennen jokaista kuljetusta!

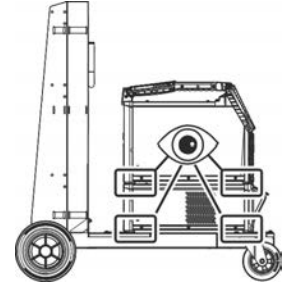

Syöttöjohtojen aiheuttama onnettomuusvaara!

Kuljetuksen aikana virtajohtot, joita ei ole irrotettu (verkkojohtot, ohjausjohtimet jne.) voivat aiheuttaa vaaratilanteita, esimerkiksi kytketyn laitteen kaatumisen ja henkilövahinkoja!

- Irrota syöttöjohtot ennen kuljetusta!



Kuva 5-6

6 Huolto, ylläpito ja hävittäminen

Tilausta tehtäessä on annettava osan nimi ja kohdenumero sekä asianomaisen laitteen sarjanumero ja kohdenumero. Käytä vain alkuperäisiä varaosia ja tarvikkeita, kun vaihdat osia. Viallisten laitteiden takuupalautukset hyväksytään vain kauppias kautta. Korjaus- ja huoltotyöt saa suorittaa vain valtuutettu ja asianmukaisen koulutuksen saanut henkilö; muussa tapauksessa takuu raukeaa.

Kun tätä konetta käytetään ilmoitetuissa ympäristöolosuhteissa ja tavanomaisissa käyttötilanteissa, se ei juurikaan tarvitse huoltoa ja ainoastaan vähän ylläpitoa.

Likaantunut laite laskee käyttöikää ja käyttösuhdetta. Puhdistusvälit mitoitetaan yleisesti ympäristöolosuhteiden ja niihin liittyvän laitteen likaantumisten mukaan (vähintään kuitenkin puolivuositain).

6.1 Huoltotyöt, huoltovälit

6.1.1 Päivittäin suoritettavat huoltotoimenpiteet

- Kaasupullojen varmistuslaitteet
- Muuta, yleinen tila
- Pidä liikkuvat osat puhtaina.
- Kuljetusrullat turvalaitteineen
- Kuljetuslaitteet (vyö, nostolenkit, kahva)

6.1.2 Kuukausittaiset huoltotoimenpiteet

- Kiristä ruuviliitokset.
- Tarkista laakerit vaurioiden varalta.
- Huolla ja etsi vikoja säännöllisesti.
- Puhdista pinnat ja lasi kostealla pyyhkeellä (älä käytä voimakkaita puhdistusaineita)!

6.2 Laitteiden käsittely



Laitteen asianmukainen hävittäminen!

Laite sisältää arvokkaita raaka-aineita, jotka tulisi toimittaa kierrätykseen.

- **Ei saa hävittää kotitalousjätteen mukana!**
- **Noudata viranomaisten hävittämistä koskevia määräyksiä!**

7 Tekniset tiedot

7.1 Trolly 54

Suoritustehoon liittyvät tiedot sekä takuu ovat voimassa vain alkuperäisten vara- ja kulutusosien yhteydessä!

maks. Korkeus (Suojakaasupullo)	1185 mm 46.7 tuuma
maks. Läpimitta (Suojakaasupullo)	229 mm 9 tuuma
Täyttömäärä (Suojakaasupullo)	10 l - 33 l 2.6 gal - 8.7 gal
maks. Täyttöpaine (Suojakaasupullo)	200 bar 20 MPa
Mitat (l x b x h)	1001 x 527 x 932 mm 39.4 x 21.1 x 36.7 tuuma
Paino	21,2 kg 47.0 lb

8 Lisävarusteet

Tehoriippuvaiset lisäosat kuten hitsauspolttimen, maakaapelin, hitsauspuikon pitimen tai välikaapelipaketin saat jälleenmyyjältäsi.

8.1 Yleiset lisävarusteet

Tyyppi	Nimitys	Varaosanumero
ON TA TR.21	Poikkipalkki hitsauskoneen tai langansyöttölaitteen kiinnittämiseen	092-004390-00000
ON TG.11 MS TR.20/21	Asennussarja kuljetusvaunuun kiinnittämistä varten	092-004391-00000
ON TG.03/04 MS TR.20/21	Asennussarja kuljetusvaunuun kiinnittämistä varten	092-004392-00000
ON TG.01 MS TR.20/21	Asennussarja kuljetusvaunuun kiinnittämistä varten	092-004395-00000
ON TG.02 MS TR.20/21	Asennussarja kuljetusvaunuun kiinnittämistä varten	092-004418-00000

9 Liite
9.1 Myyjähaku

Sales & service partners
www.ewm-group.com/en/specialist-dealers



"More than 400 EWM sales partners worldwide"